

**Akrobatické obraty sestavy FAI  
s grafickým znázorněním výchylek**

## SEZNAM VYOBRAZENÍ

5. 1. Přímý let na zádech
5. 2. Dvojitý překrut
5. 3. Dvojitý překrut obráceně
5. 4. Vývrtka
5. 5. Vývrtka na zádech
5. 6. Normální přemet
5. 7. Normální přemet obráceně
5. 8. Obrácené přemet
5. 9. Obrácené přemet obráceně
5. 10. Normální přemet s výkrutem
5. 11. Chvrcový přemet s půlvýkrutem
5. 12. Vodorovná osma
5. 13. Svislá osma
5. 14. Kubánská osma
5. 15. Kubánská osma obráceně
5. 16. Svislá osma s půlvýkrutem
5. 17. Chvrcová vodorovná osma
5. 18. Tři výkruty
5. 19. Pomalý výkrut
5. 20. Sloupavý výkrut
5. 21. Klesavý výkrut
5. 22. Sřídavé výkruty
5. 23. Chybodový výkrut
5. 24. Sřídavý bodový výkrut
5. 25. Osni bodový výkrut
5. 26. Sřídavý „kopaný“ výkrut
5. 27. Sřídavý nožový let
5. 28. Cylindr
5. 29. Cylindr obráceně
5. 30. Kobra výkrut
5. 31. Trojúhelníkový přemet s výkrutem
5. 32. Písmeno M
5. 33. Písmeno M se čtvrtvýkrutem
5. 34. Písmeno M s půlvýkrutem

LETOVÝ PROSTOR

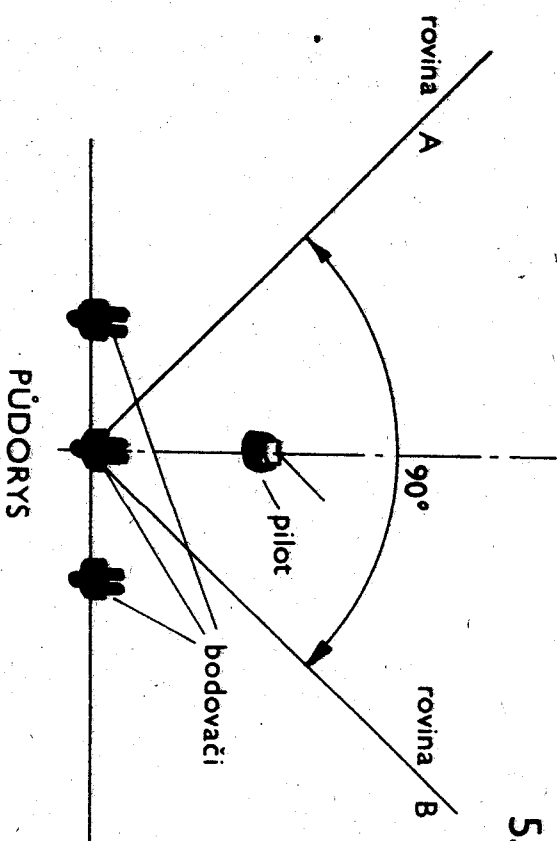
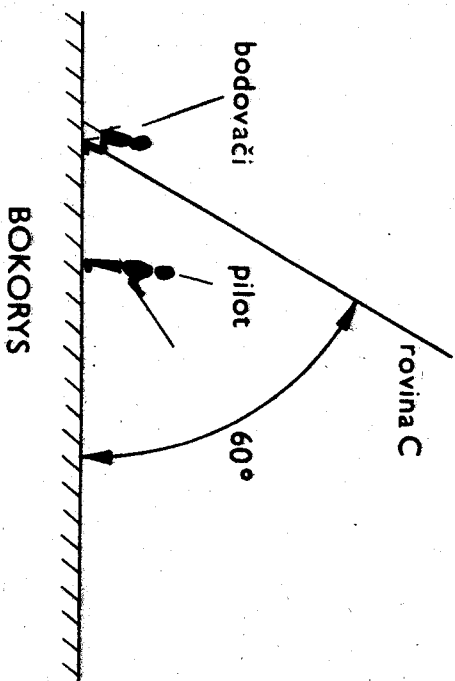

5.0

PRÍMÝ LET NA ZÁDECH

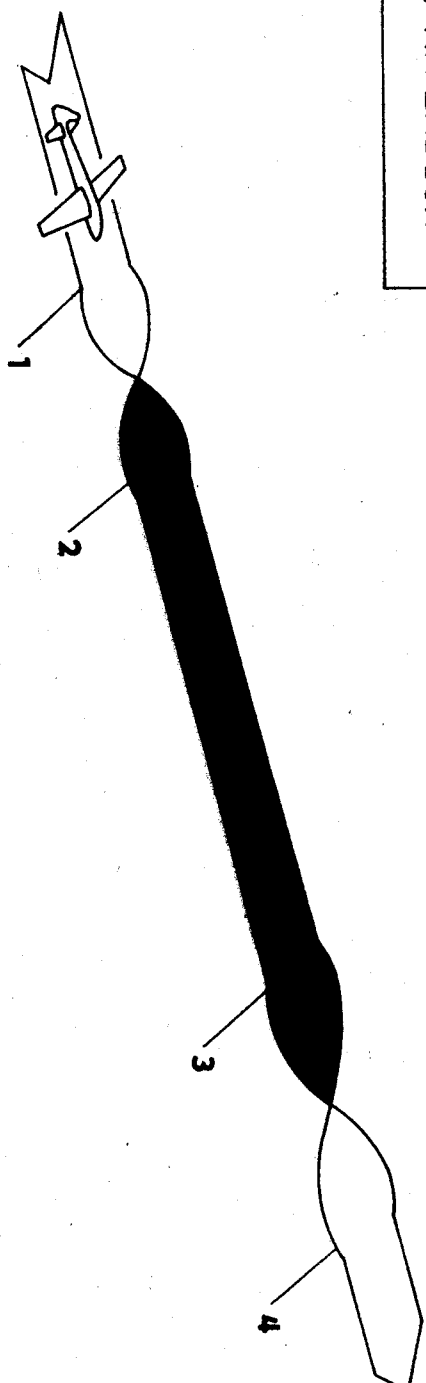

5.1

L	1	2	3	4
K <sub>p</sub>				
N				
V <sub>D</sub>				
S <sub>p</sub>				
L				
M <sub>+</sub>				
M <sub>-</sub>				

DVOJITÝ PŘEKRUUT

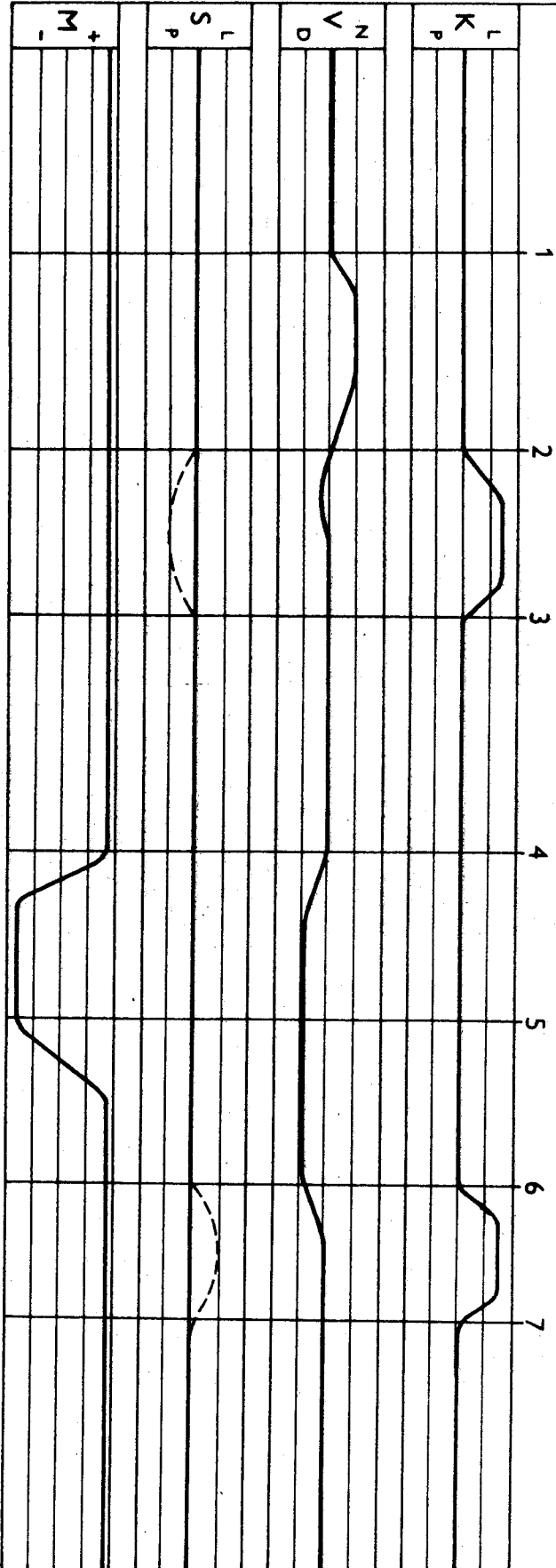
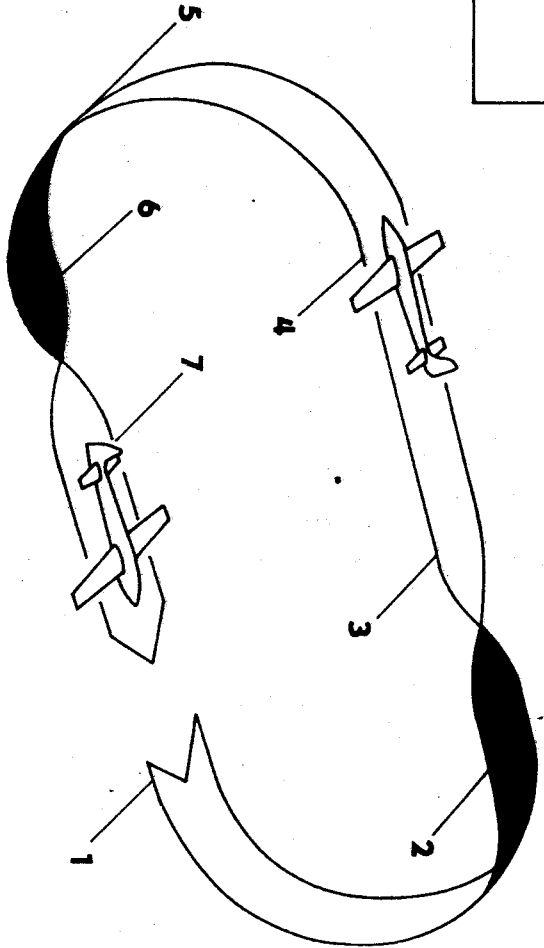

DVOJITÝ PŘEKRUUT OBRÁCENĚ

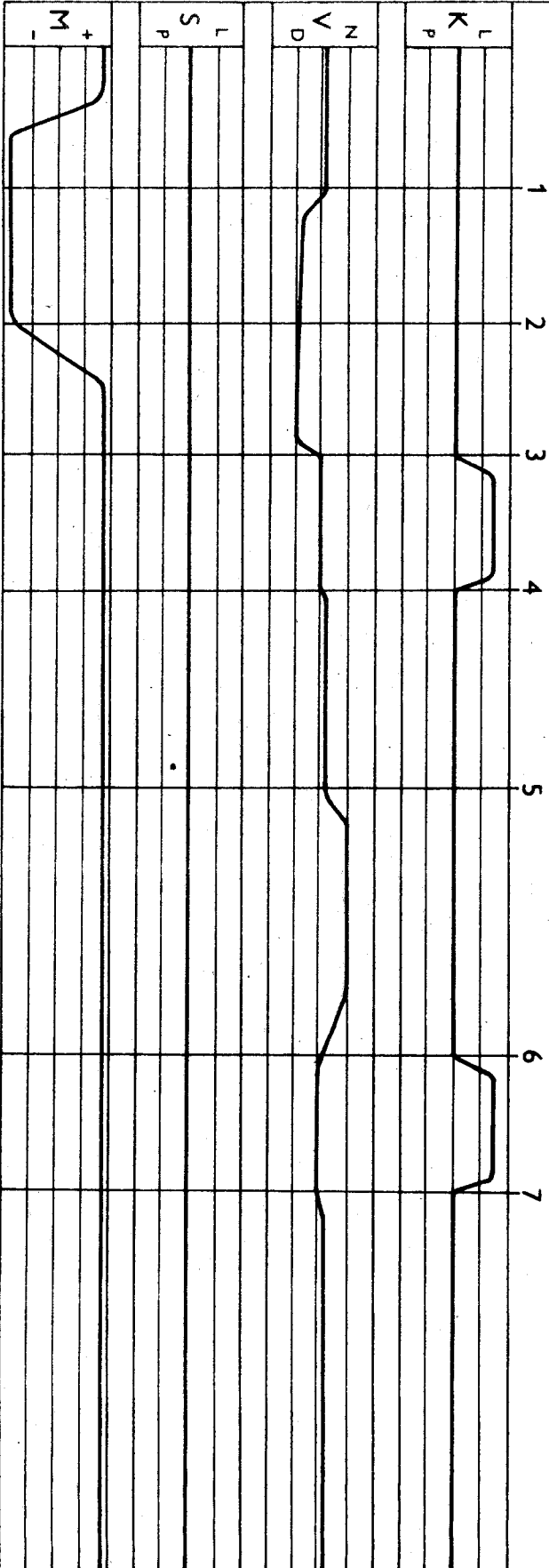
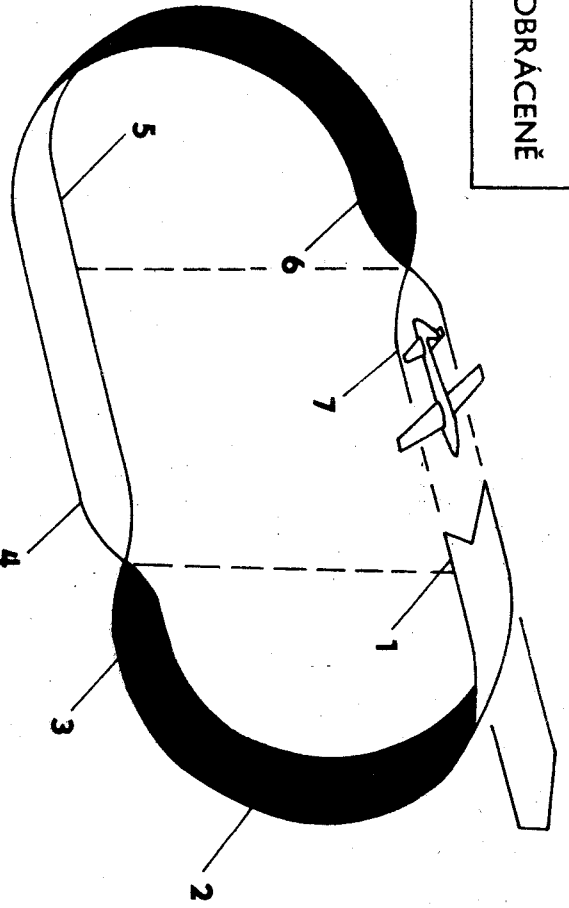

VÝVRTKA (3 OTÁČKY)

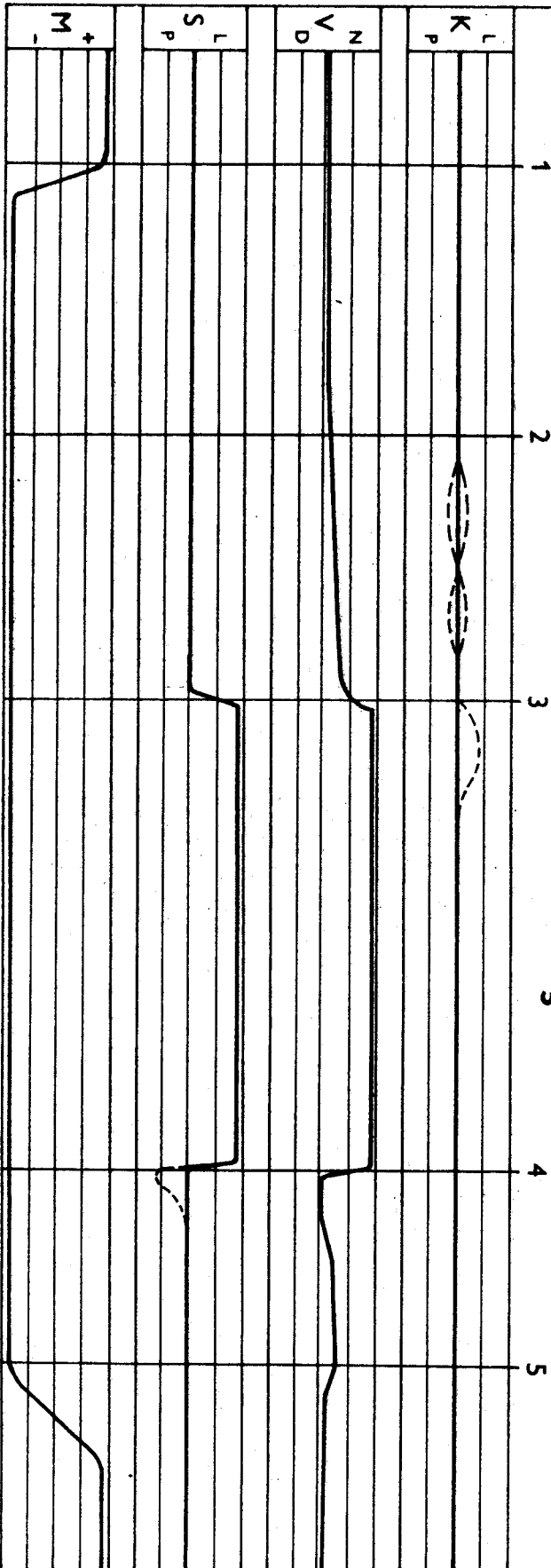
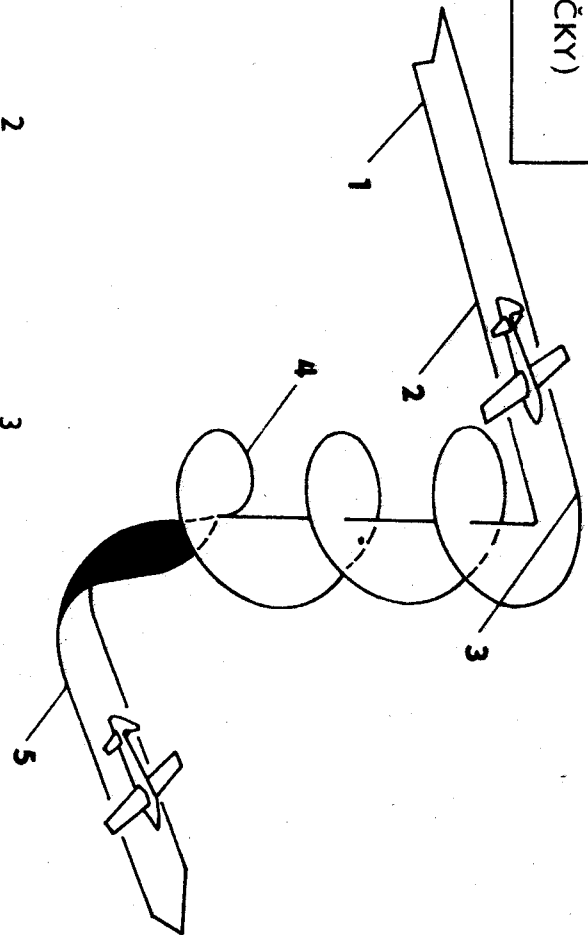

VÝVRTKA NA ZÁDECH

5.5

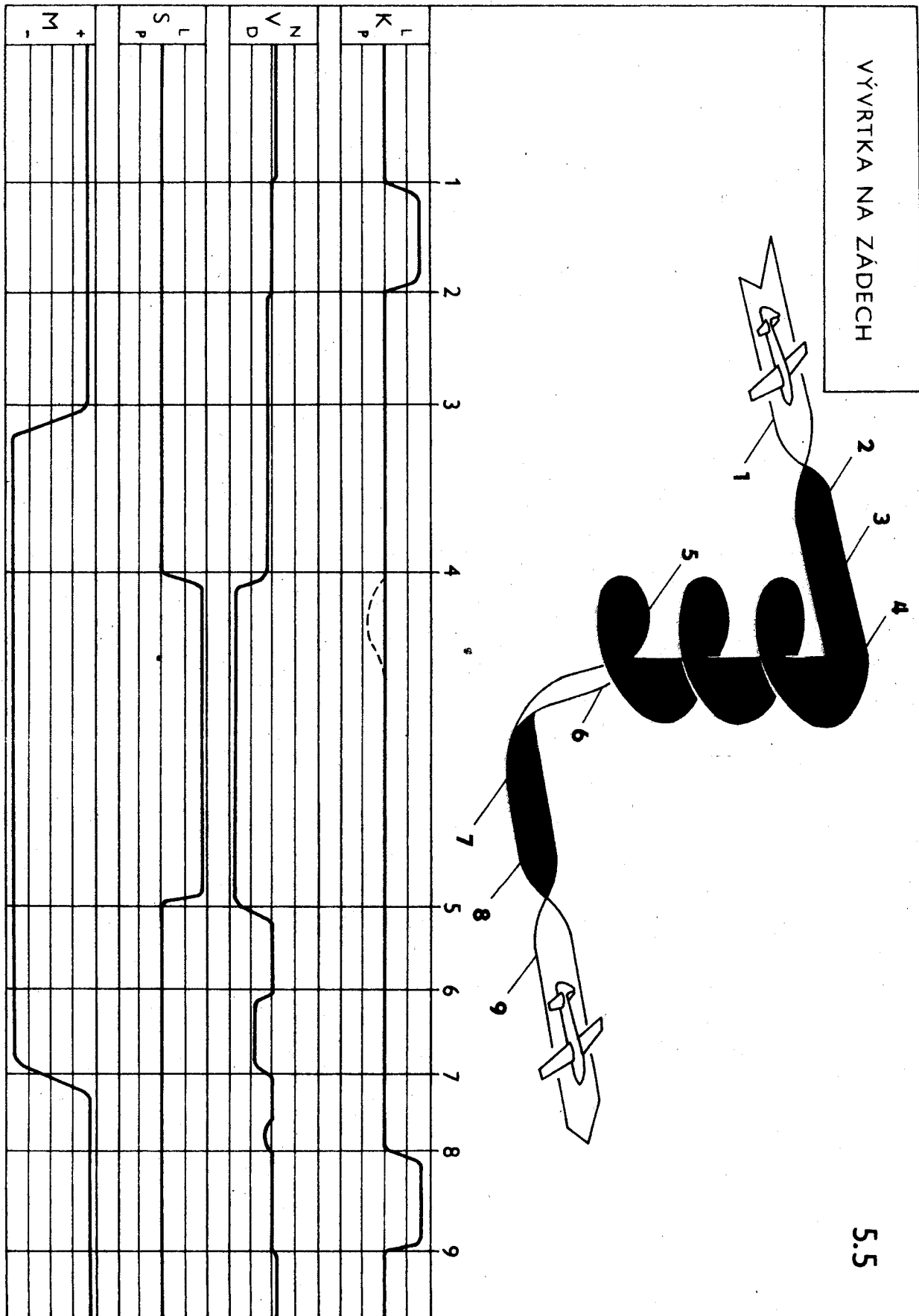



NORMÁLNÍ PŘEMĚTY

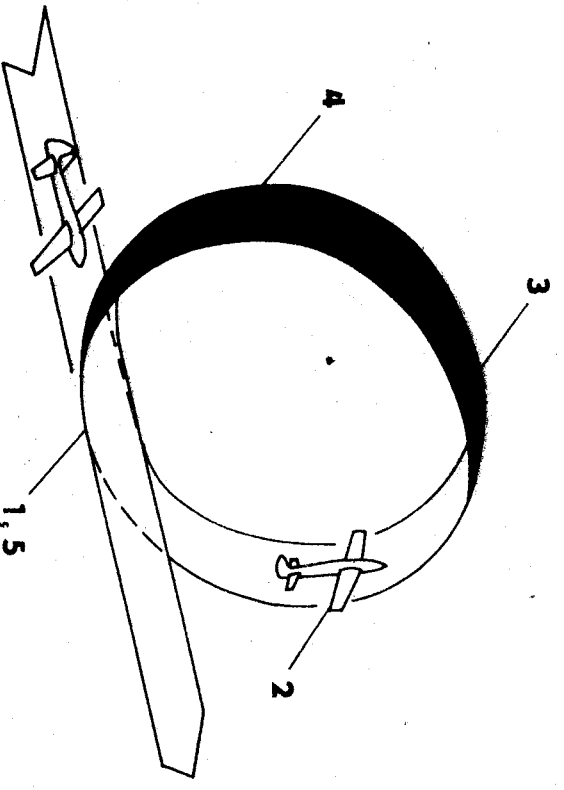
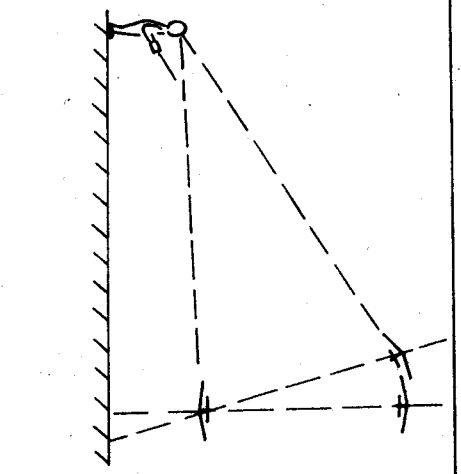

	1	2	3	4	5
$K_P$					
$V_N$					
$S_P$					
$M_+$					

NORMÁLNÍ PŘEMĚTY  
OBRÁCENĚ

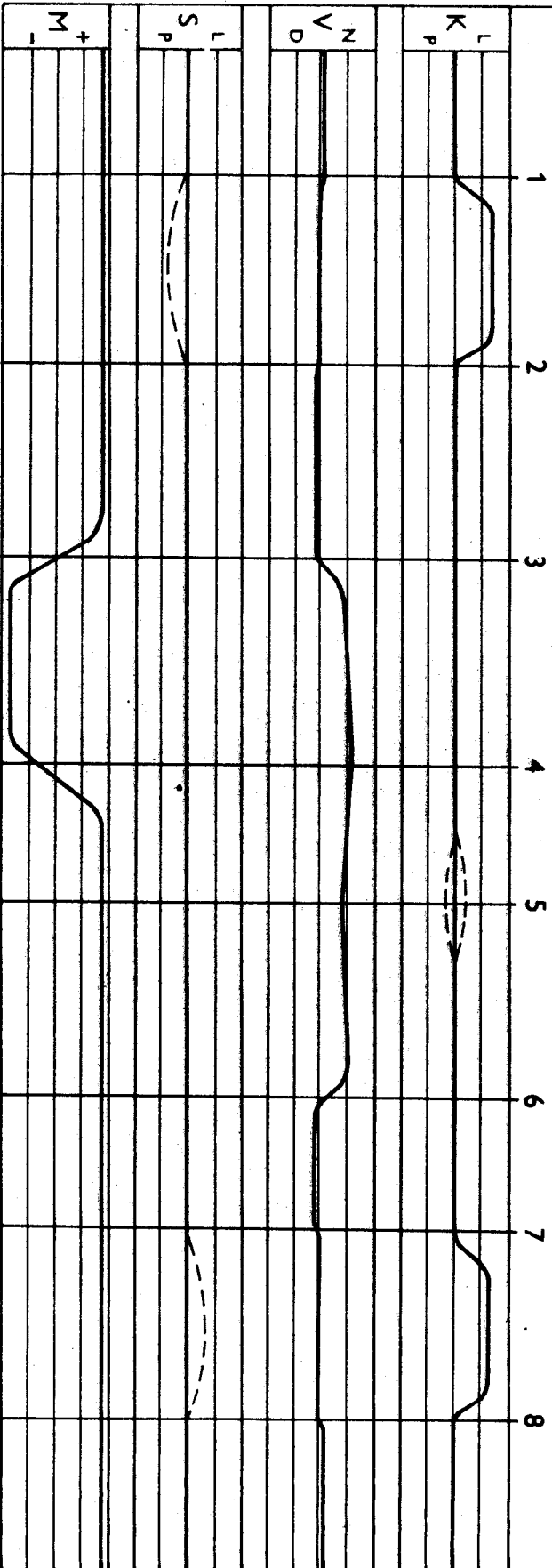
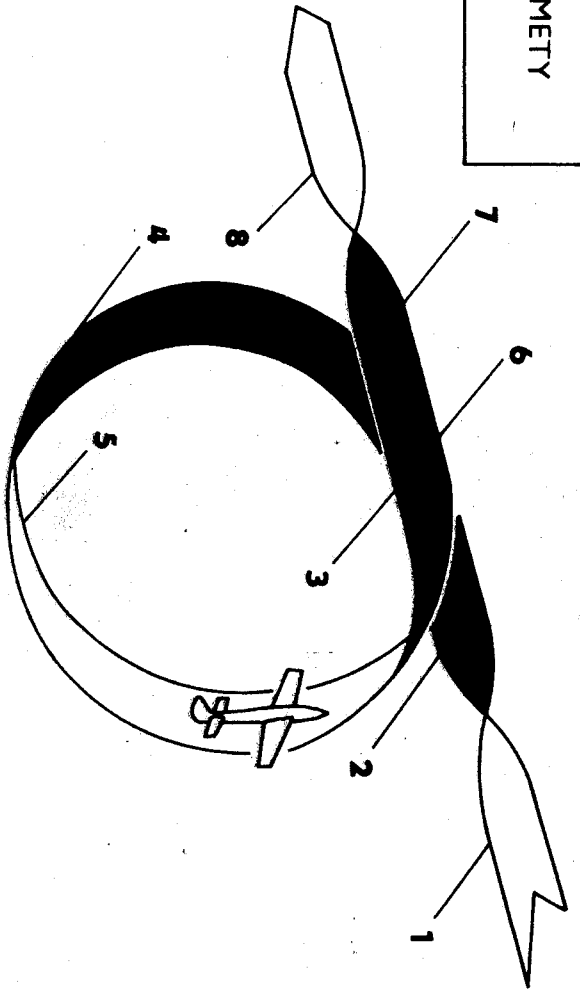

OBRÁCENÉ PŘEMETY

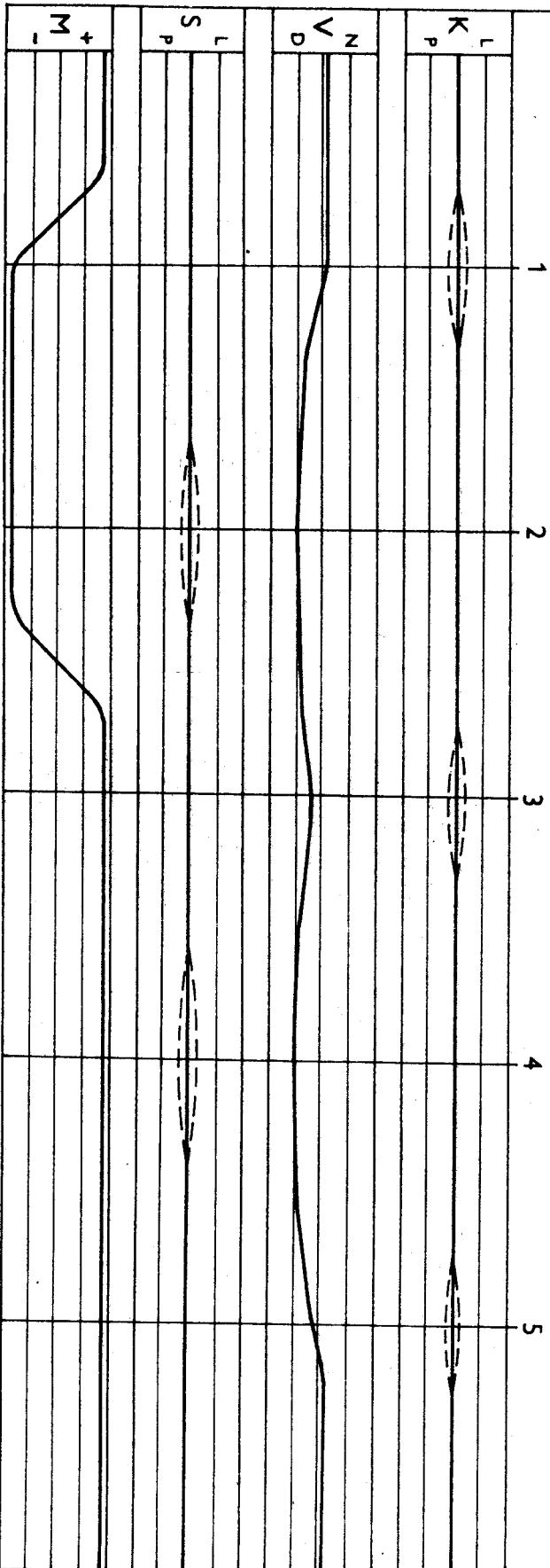
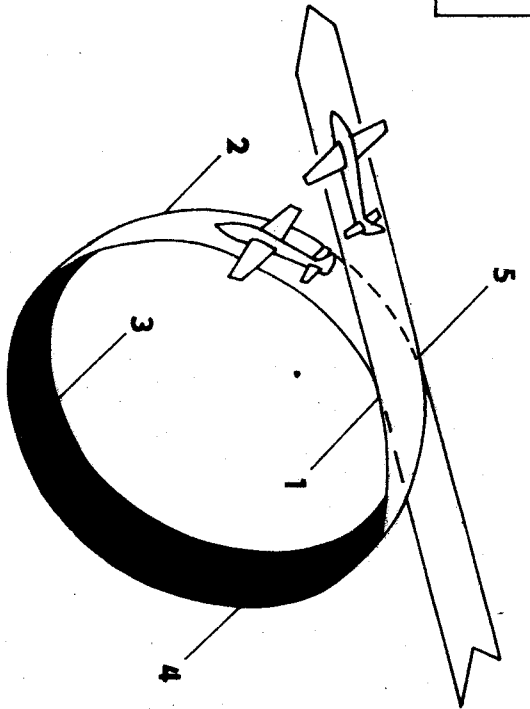

OBRÁCENÉ PŘEMETY  
OBRÁCENÉ

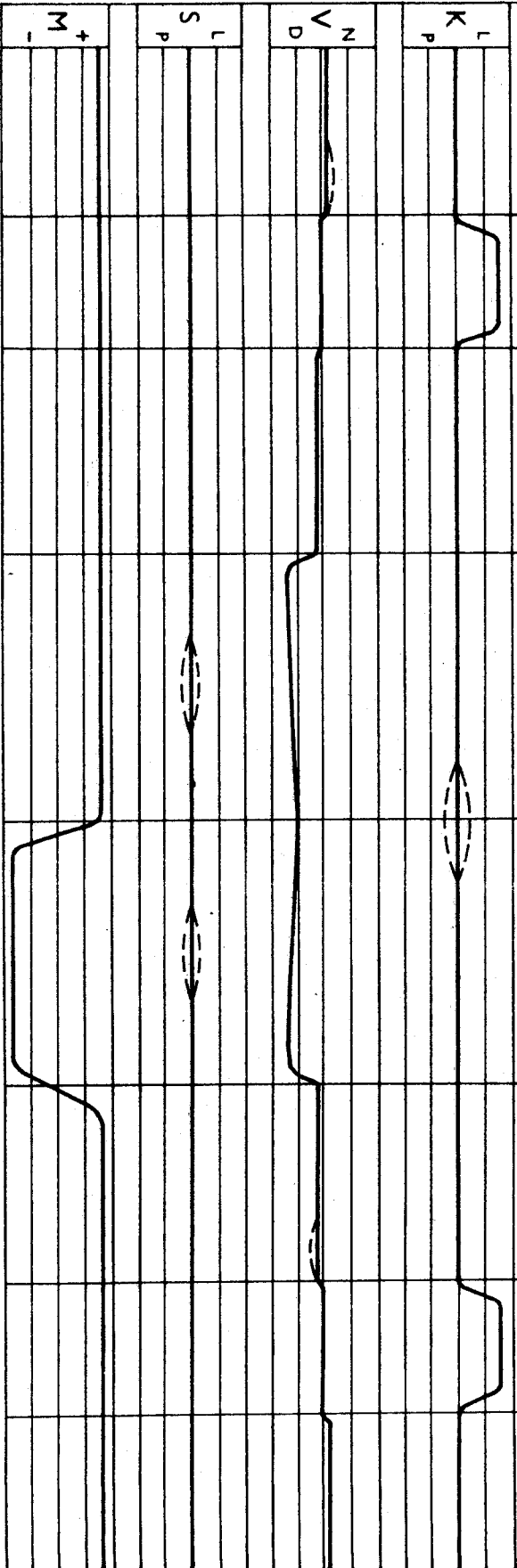
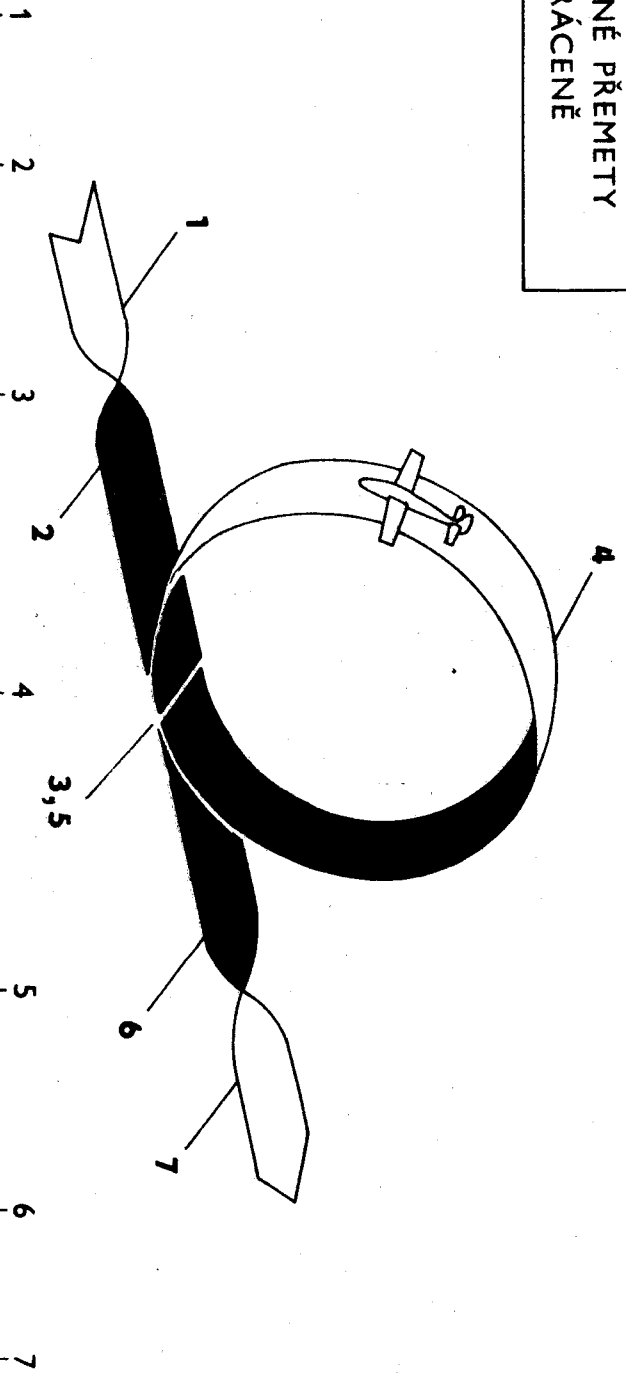

NORMÁLNÍ PŘEMET  
S VÝKRUTEM

5.10

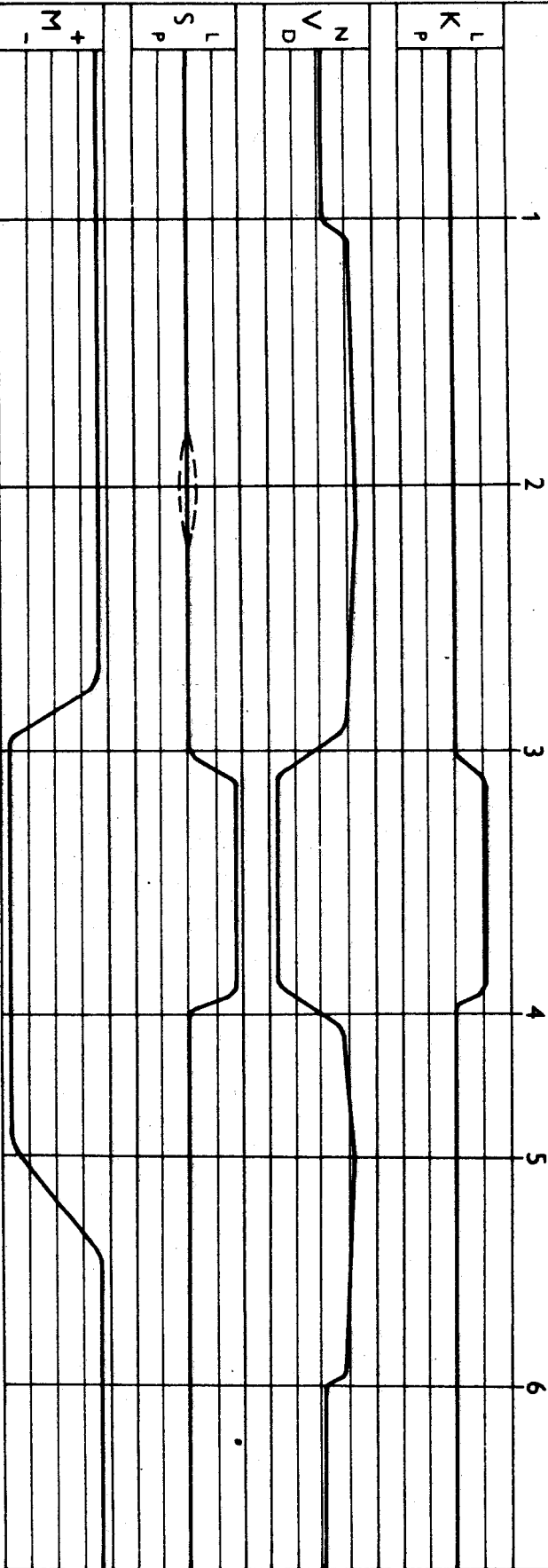
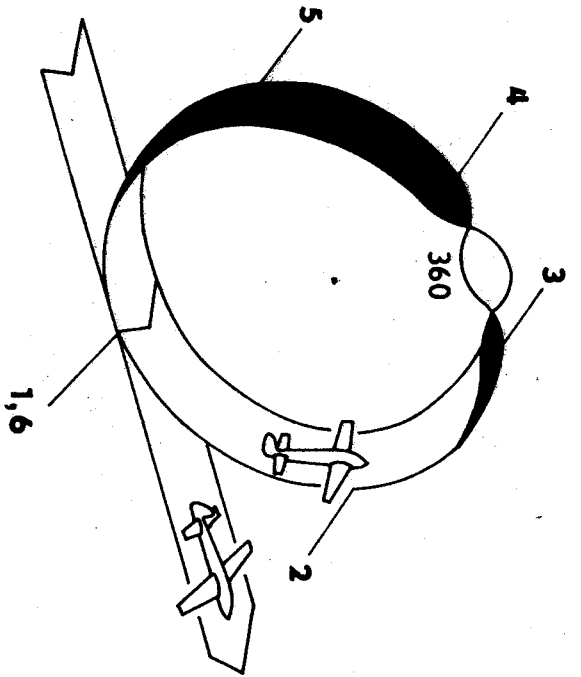

ČTVERCOVÝ PŘEMET  
S PŮLVÝKRUHY

5.11

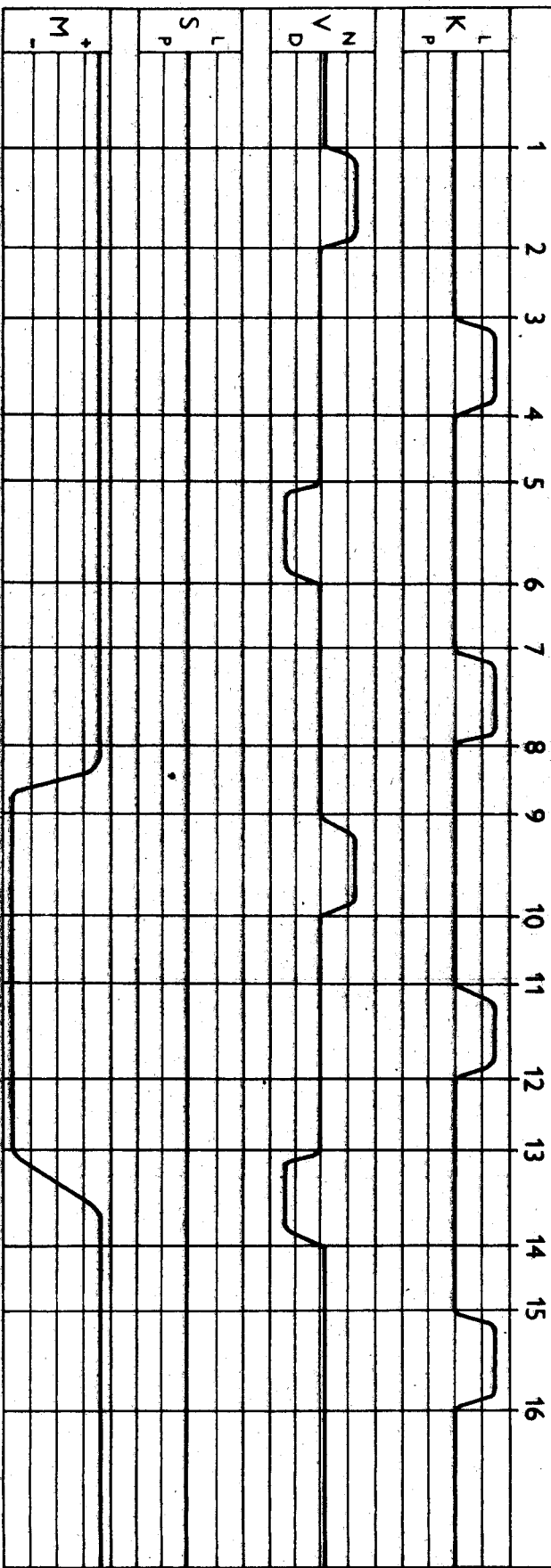
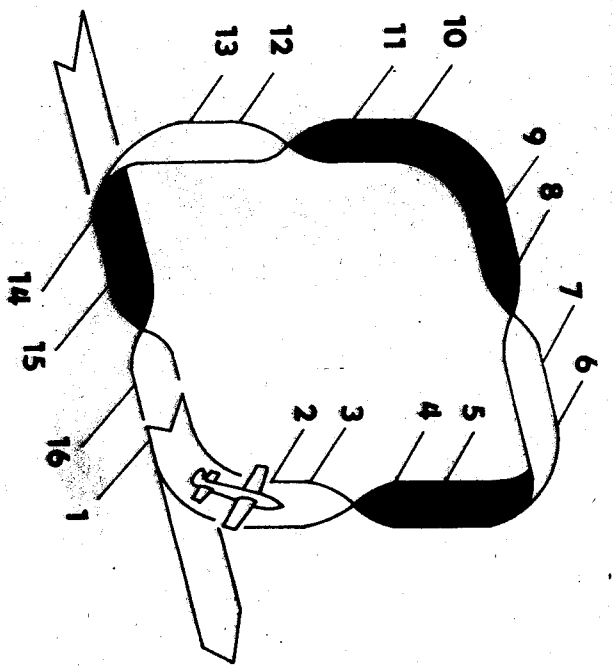

VODROVNĀ OSMA

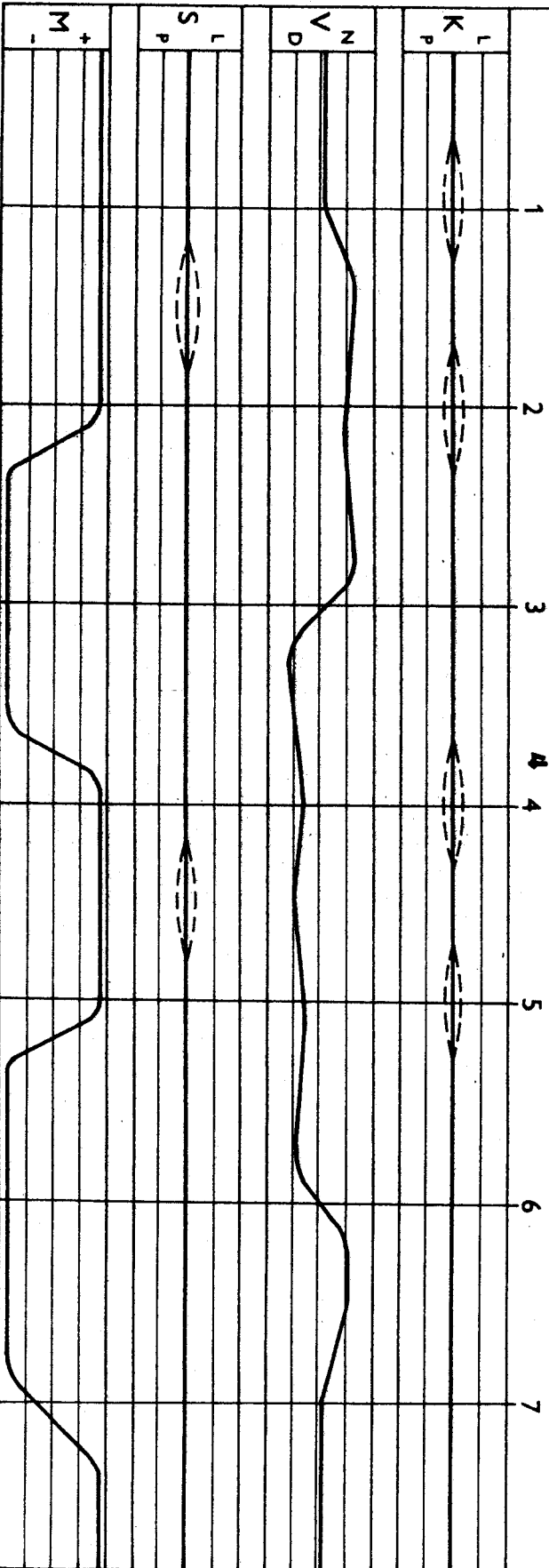
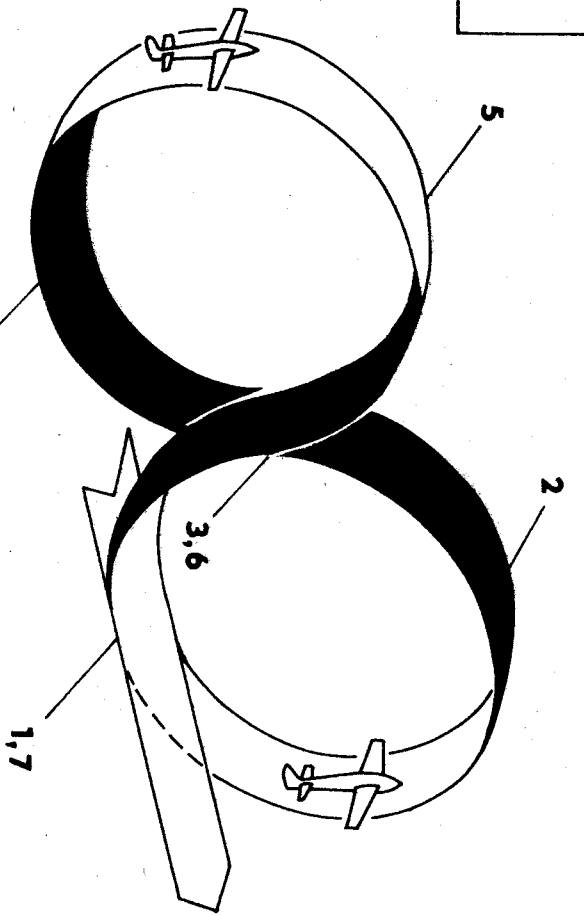

5.12

SVISLÁ OSMA

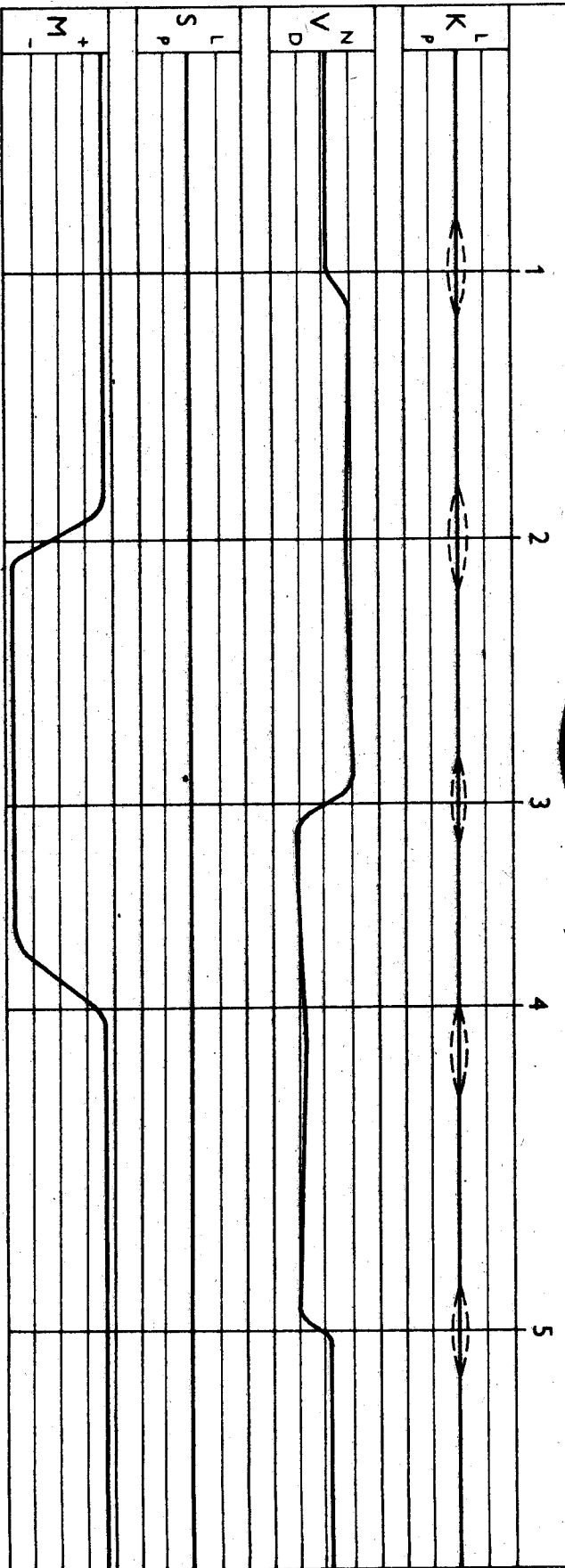
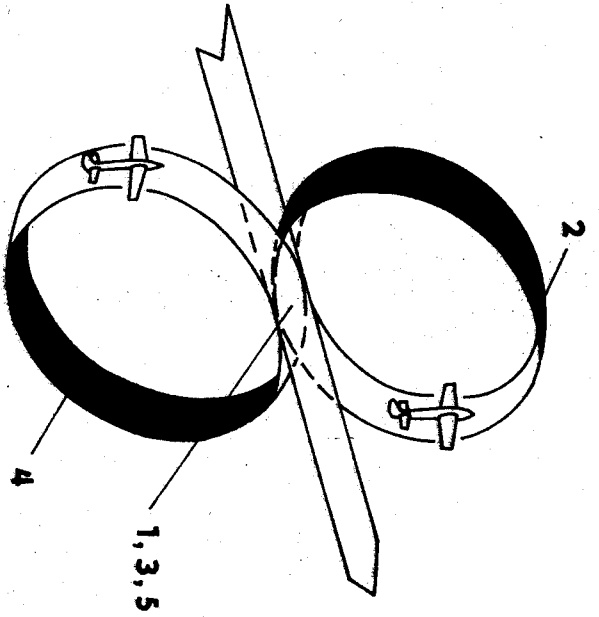

5.13



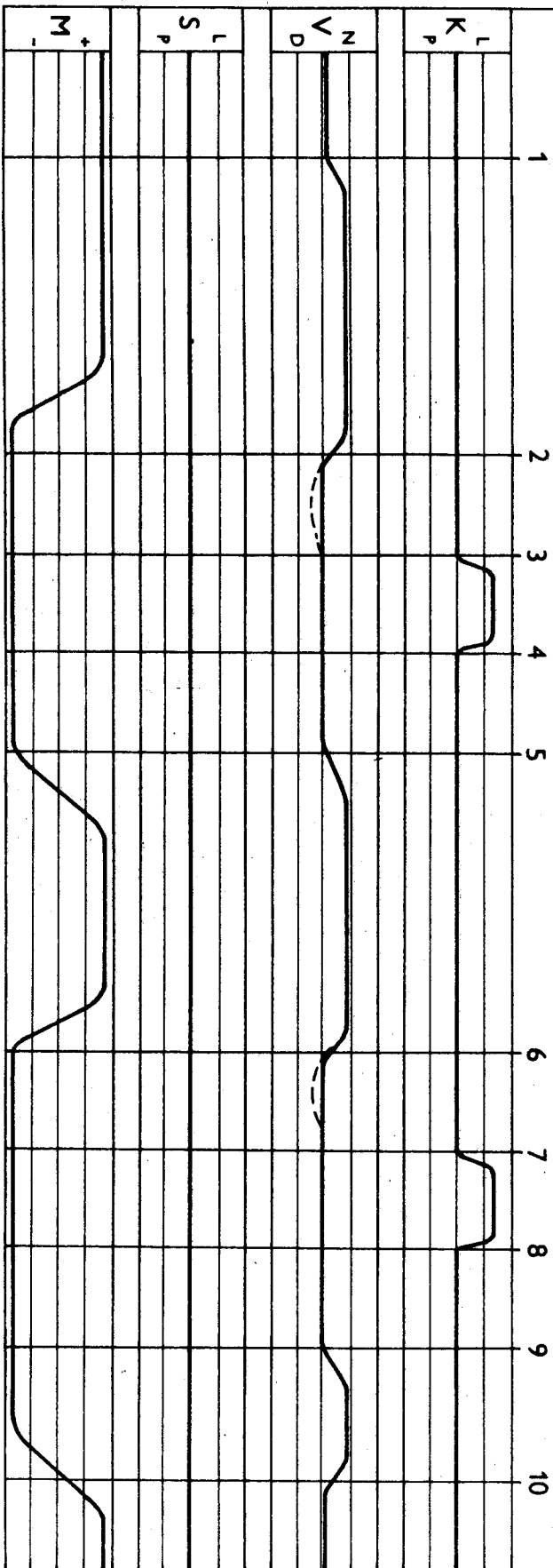
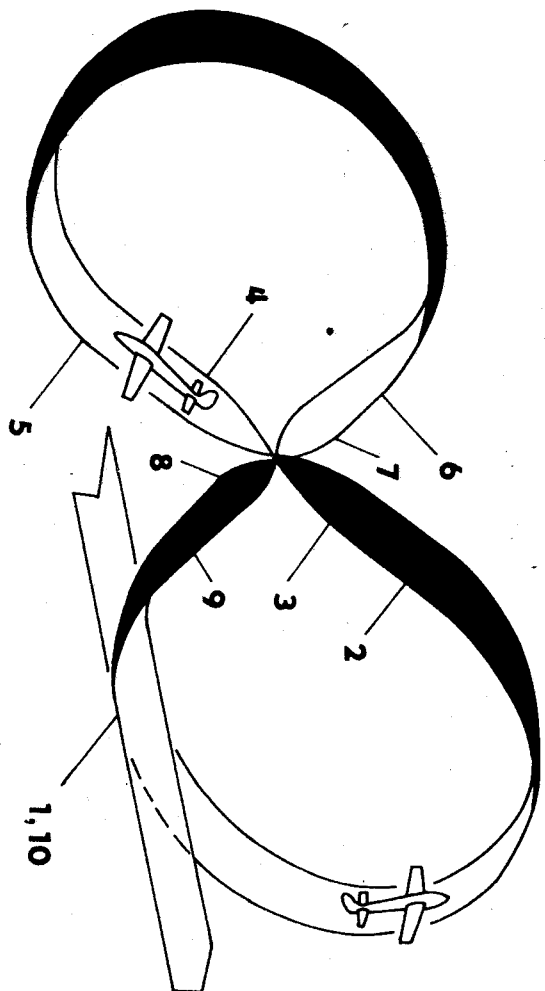

# KUBÁNSKÁ OSMÁ OBRÁCENĚ

5.15

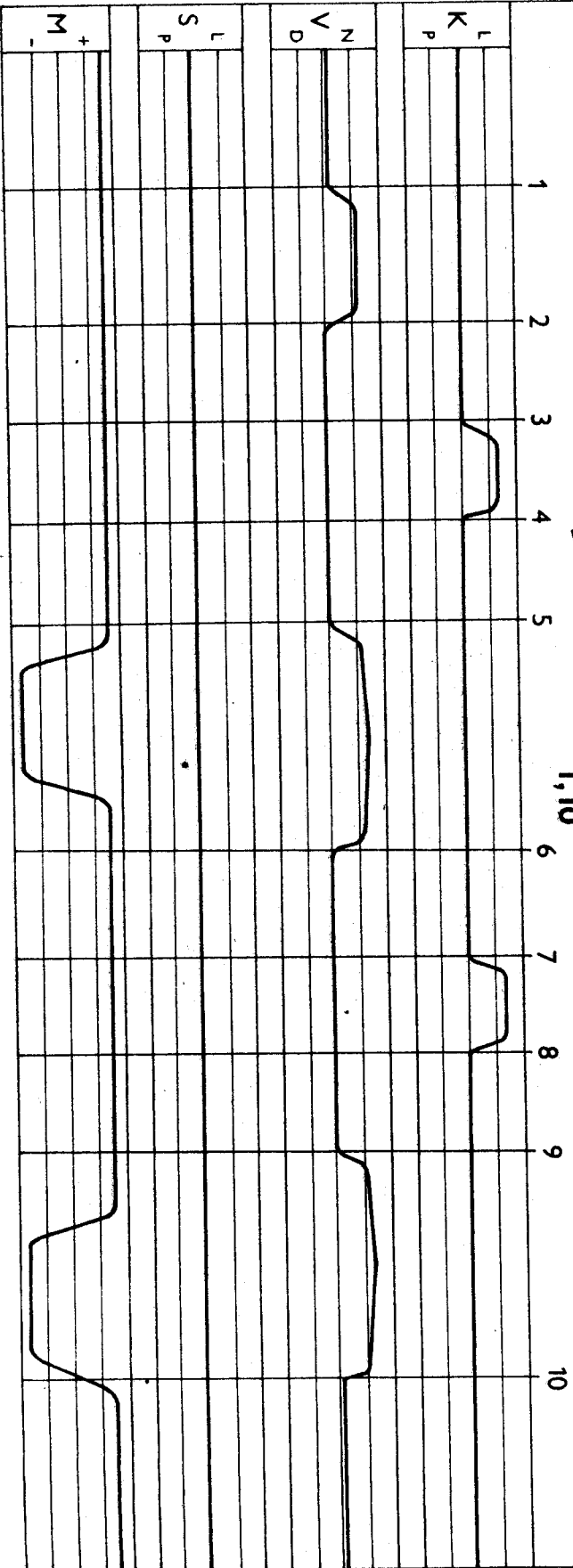
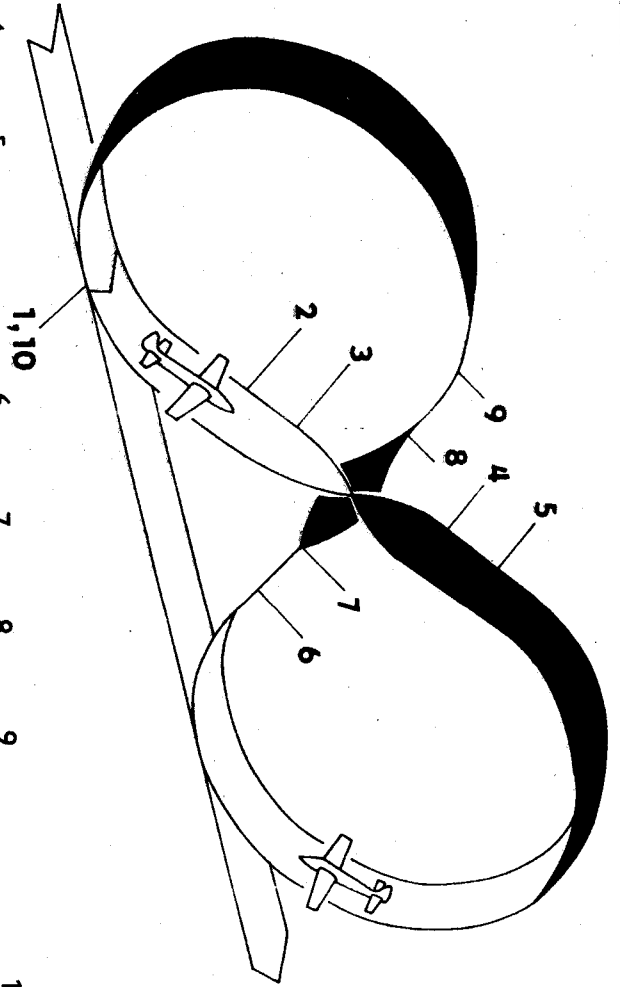

SVISLÁ OSMĀ S PŮLVÝKRUTY

